

СПИСОК ДЕТАЛЕЙ

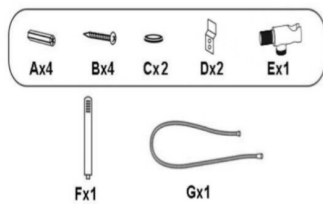

ИНСТРУМЕНТЫ

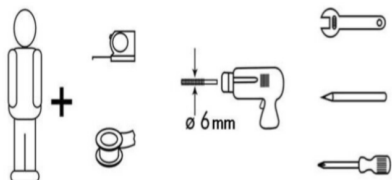

ВНИМАНИЕ !

Перед сборкой тщательно промойте трубы подачи воды, чтобы удалить мусор (позвольте воде работать с открытым краном в течение 3-х минут), иначе частицы грязи могут повлиять на работу душевой панели.

ИНСТРУКЦИЯ ДЛЯ МОДЕЛЕЙ TICINO

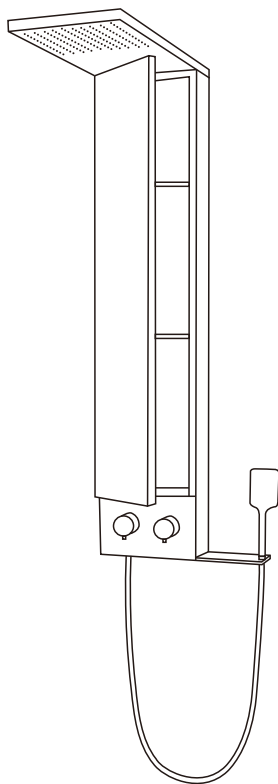

a: Винты и Гайки
b: Отвертка

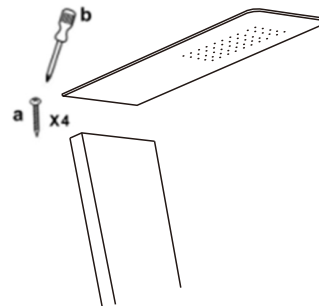

Используйте для винтов и гаек ,
укрепляющих верхнюю часть душевой панели

ИНСТРУКЦИЯ!

Перед сверлением любых отверстий для крепления душевой панели убедитесь, что нет никаких скрытых кабелей или трубопроводов внутри стены.

1. Просверлите отверстие в стене

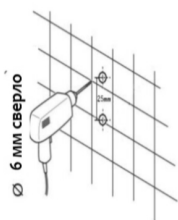

2. Вставьте втулки в отверстие

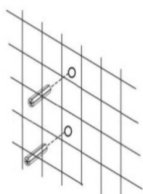

3. Закрепить винт к стене с помощью настенных кронштейнов

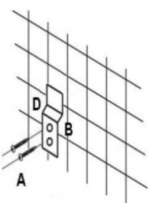

a. верхний душ
b. лейка для душа
c. регулирование функций
d. регулирование температуры

